

9534408COM 4 Shelf Bookcase

Date of Purchase ___ / ___ / ___

Lot Number:

B349534408COM00CS

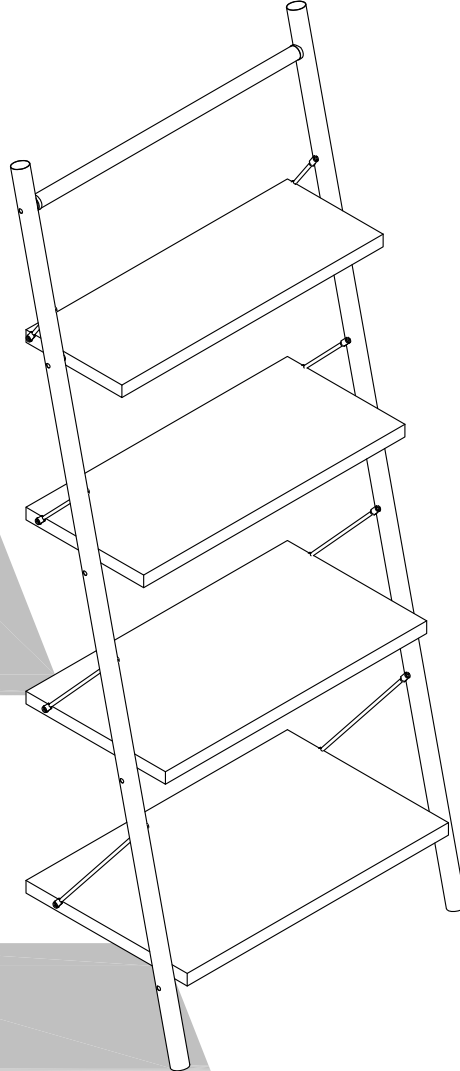

THIS INSTRUCTION BOOKLET CONTAINS **IMPORTANT** SAFETY INFORMATION. PLEASE READ AND KEEP FOR FUTURE REFERENCE.

Do Not Return This Product!

Contact our customer service team for help first.

Call: 1-800-489-3351 (toll free)

Monday-Friday 9am - 5pm CST

Visit: www.ameriwoodhome.com

WARNING

- Unit can tip over causing severe injury or death.
- Anchor unit to stud in wall (if instructed to).
- Do Not allow children to climb on unit.
- Put heavy items on lower shelves or drawers.

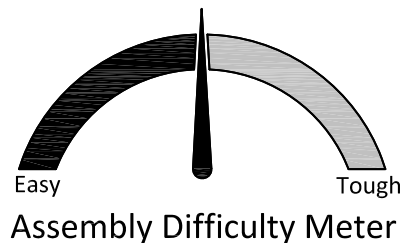

Follow Ameriwood Home



Contact Us!

Do NOT return this product!

Contact our friendly customer service team first for help.

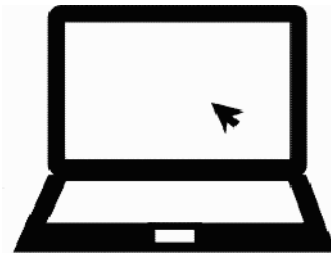
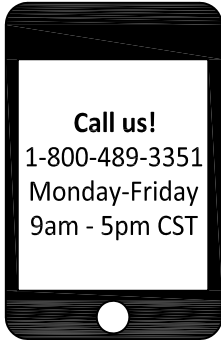

Visit ameriwoodhome.com

Assembly Tips



Helpful Hints

PEOPLE NEEDED FOR ASSEMBLY: **1-2**

ESTIMATED ASSEMBLY TIME: **1 HOUR**

- Open your item in the area you plan to keep it to avoid excessive heavy lifting.
- Identify, sort and count the parts before attempting assembly.
- Back panel must be used to make sure your unit is sturdy.
- Do NOT use harsh chemicals or abrasive cleaners on this item.
- Never push, pull, or drag your furniture.



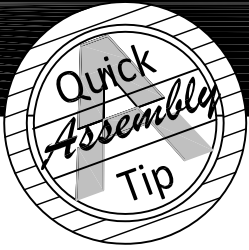

Before You Start

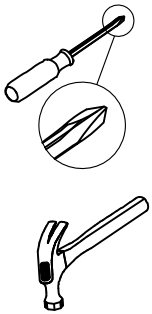

- ✓ Read through each step carefully and follow the proper order
- ✓ Separate and count all your parts and hardware
- ✓ Give yourself enough room for the assembly process
- ✓ Have the following tools: #2 Phillips Head Screwdriver
- ✓ Caution: If using a power drill or power screwdriver for screwing, please be aware to slow down and stop when screw is tight. Failure to do so may result in stripping the screw.

Board Identification

Not actual size

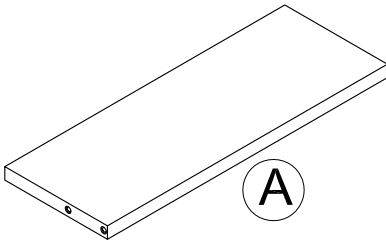

TOP
T9534408010CS

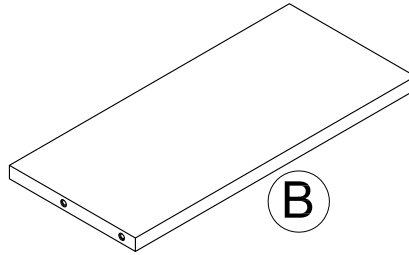

SHELF
T9534408020CS

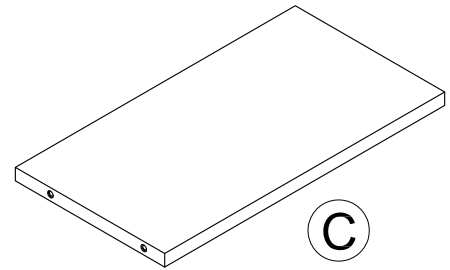

SHELF
T9534408030CS

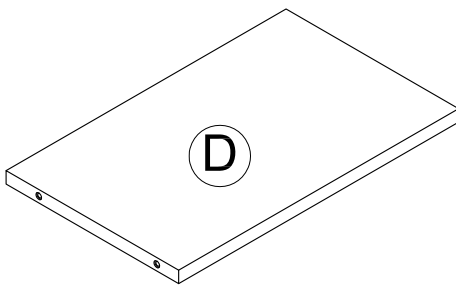

BOTTOM
T9534408040CS

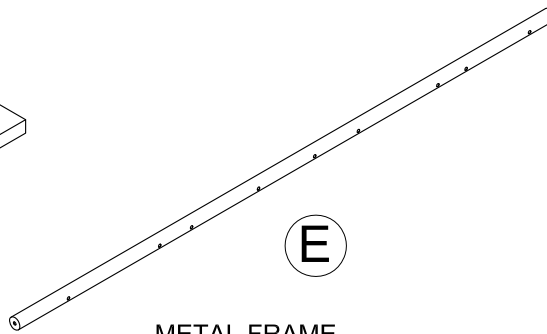

METAL FRAME
T9534408050CS
QYT: 2 PCS

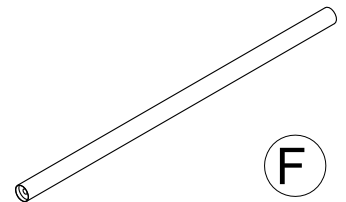

SUPPORT TUBE
T9534408060CS

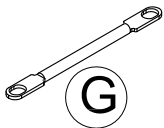

BRACE
T9534408070CS
QYT: 2 PCS

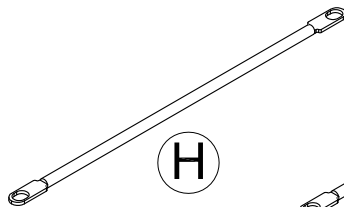

BRACE
T9534408080CS
QYT: 2 PCS

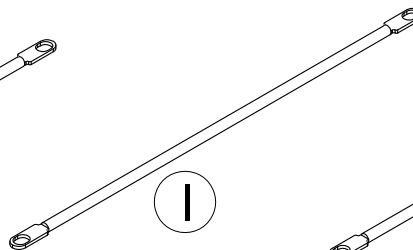

BRACE
T9534408090CS
QYT: 2 PCS

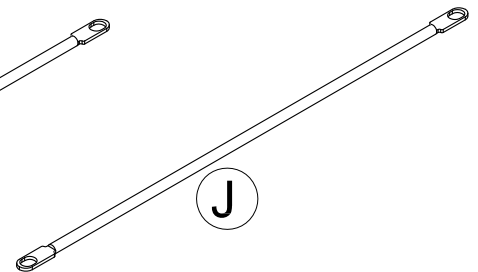

BRACE
T9534408100CS
QYT: 2 PCS

Board Identification

Not actual size

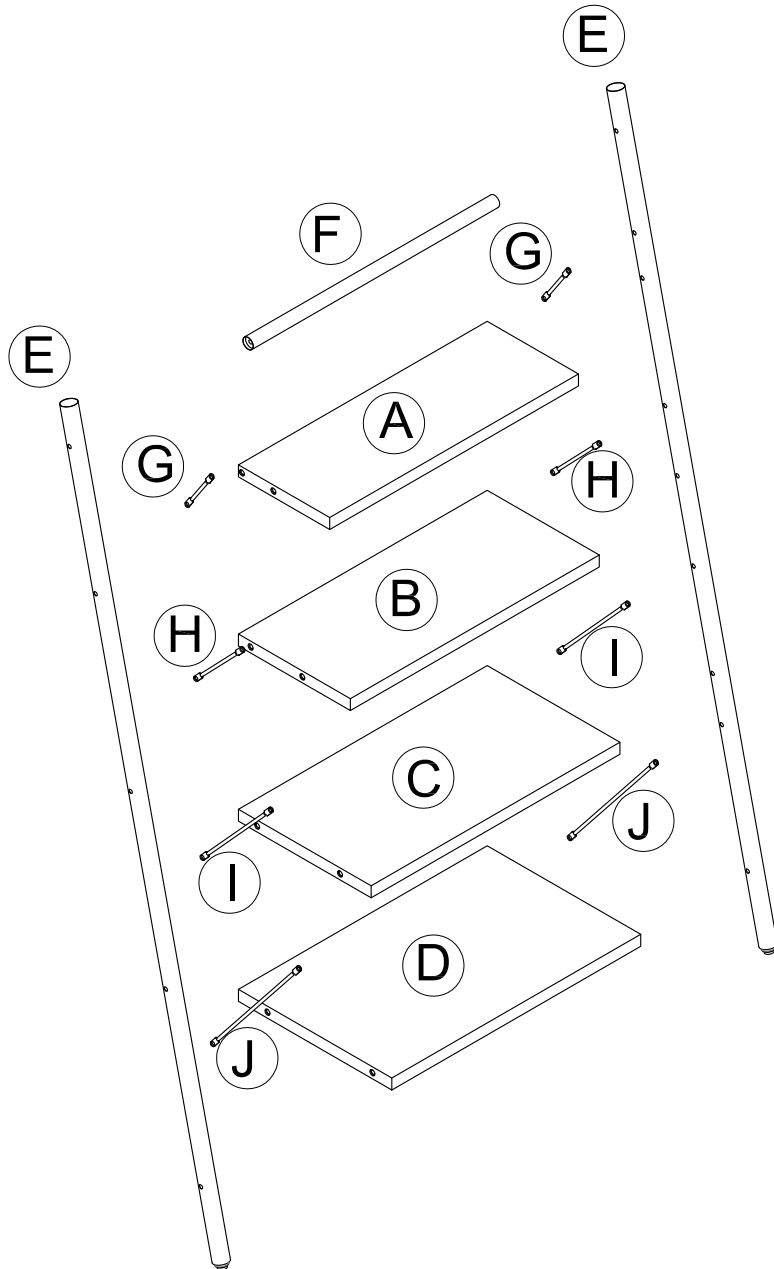

Hardware Bag Reference number:
29534408COM0CS

Part List

Actual Size

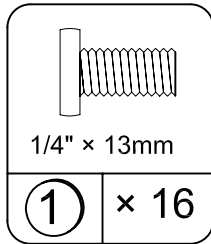

BOLT
TCS1111

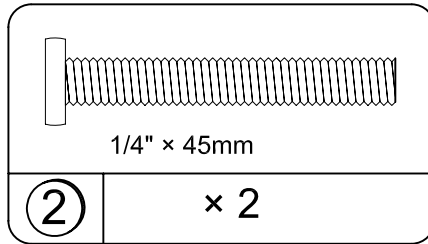

BOLT
TCS1150

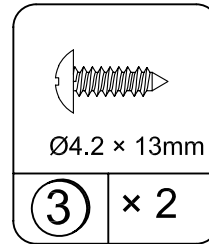

SCREW
TCS1008

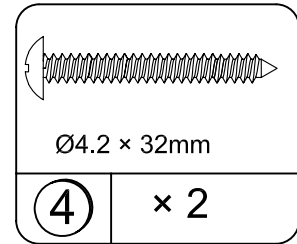

SCREW
TCS1068

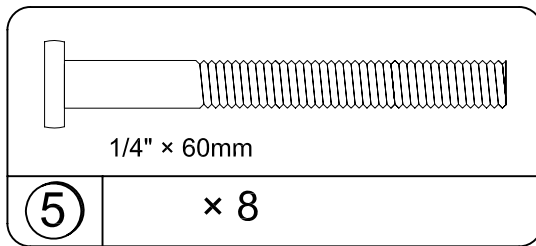

BOLT
TCS1151

Not Actual Size

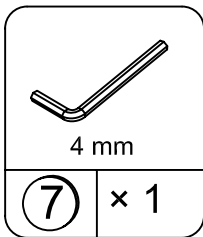

HEX KEY
TCS6001

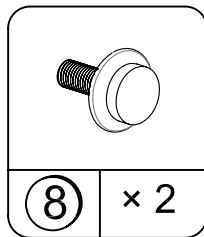

FOOT PAD
TCS1808

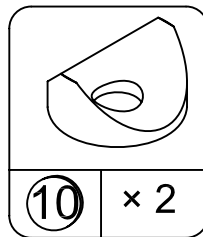

PAD
TCS7017

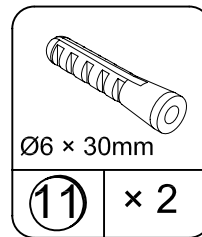

WALL ANCHOR
TCS4005

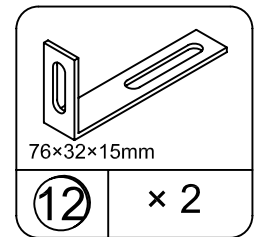

WALL BRACKET
TCS4007

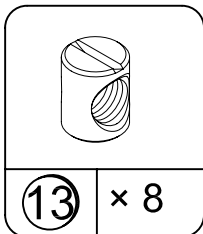

LOCK NUT
TCS2015

STEP 1

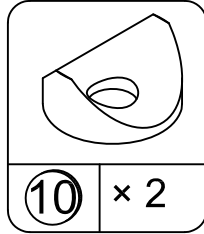
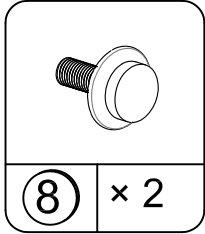

- 1.1 Insert (10) into (F) as illustrated.
- 1.2 Screw (8) into (E) as illustrated.

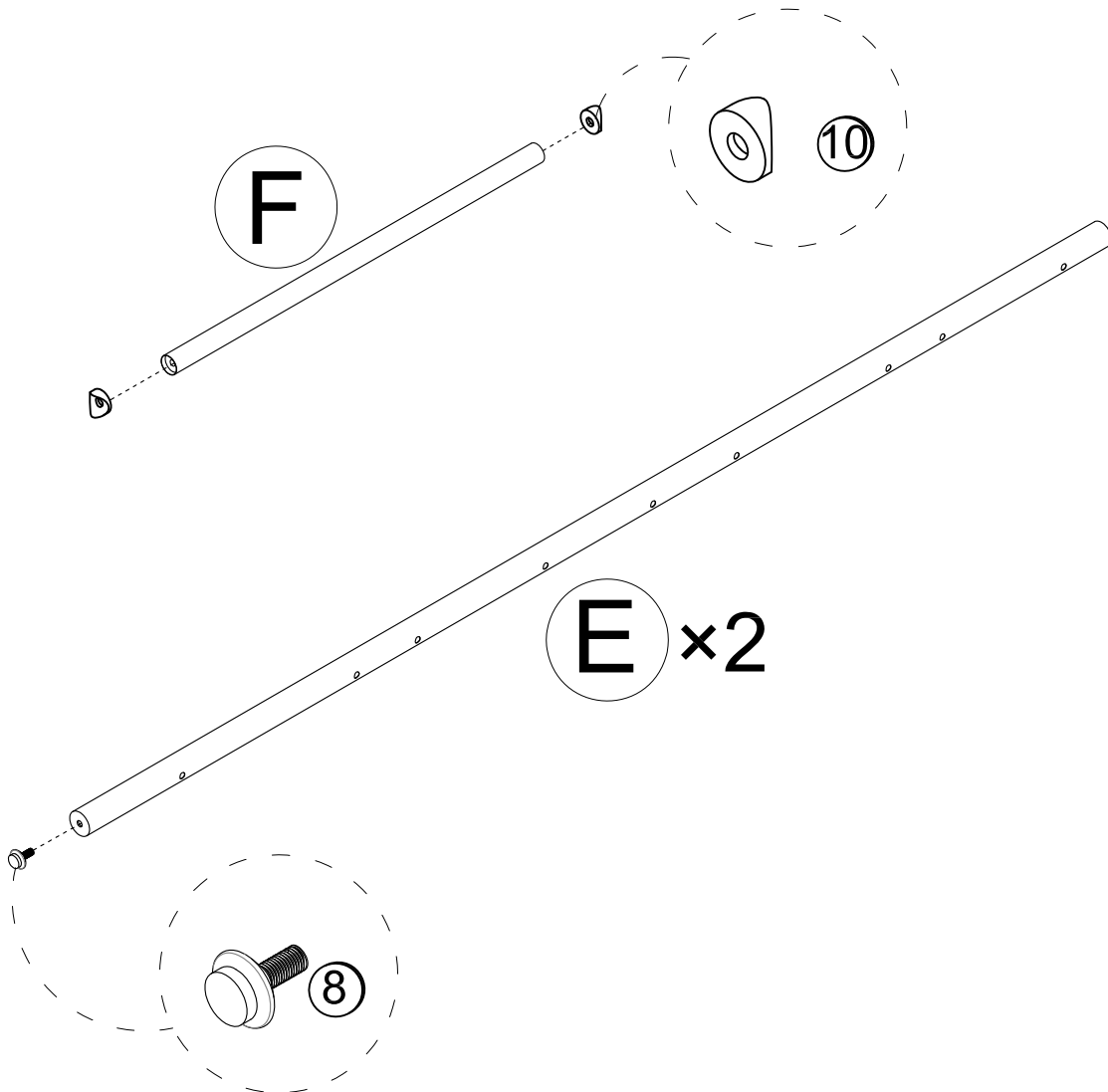

STEP 2

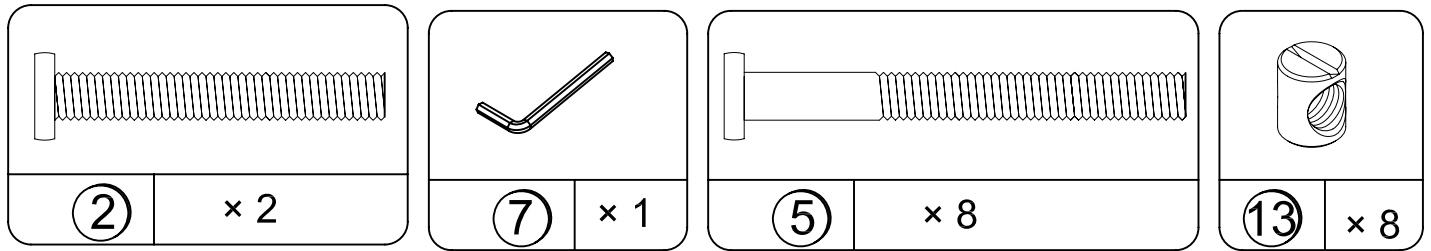

2.1 Connect (A), (B), (C), (D), (E) & (F) together by (2), (5) & (13) as illustrated.
Note: Holes for mounting the braces should be inside of the tubes.

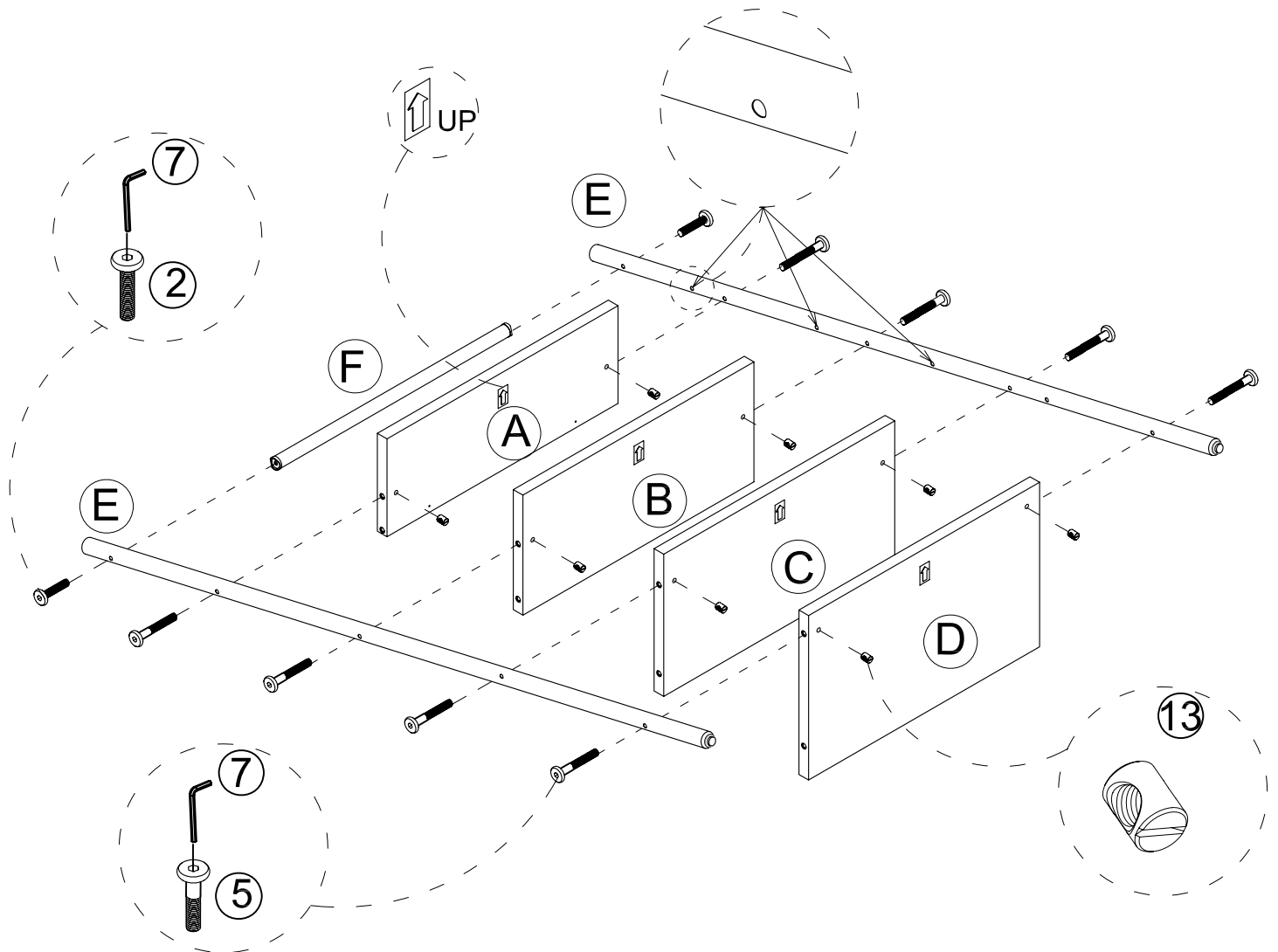

STEP 3

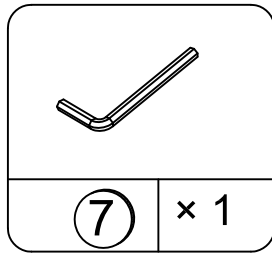
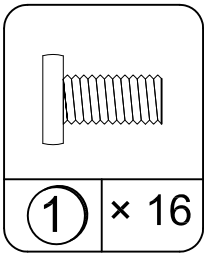

- 3.1 Attach (G) to (A) & (E) with (1) as illustrated.
- 3.2 Attach (H) to (B) & (E) with (1) as illustrated.
- 3.3 Attach (I) to (C) & (E) with (1) as illustrated.
- 3.4 Attach (J) to (D) & (E) with (1) as illustrated.

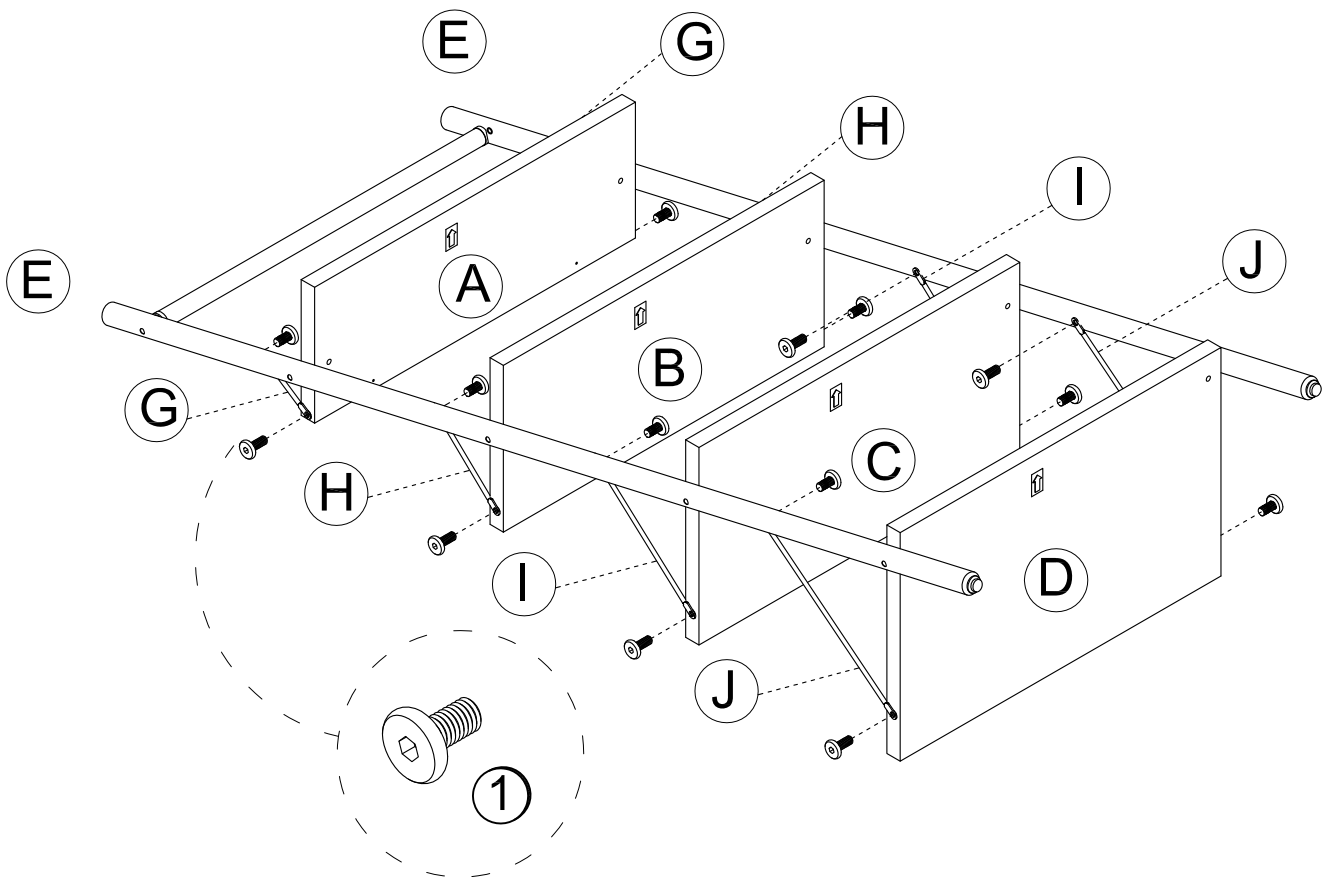
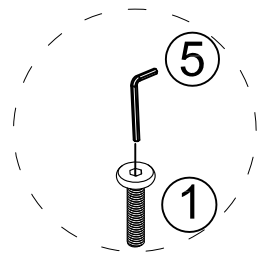

STEP 4

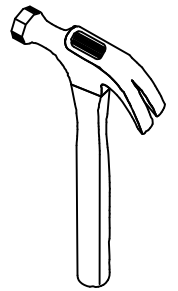
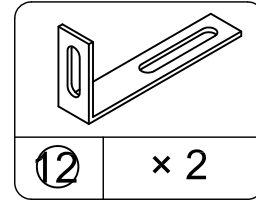
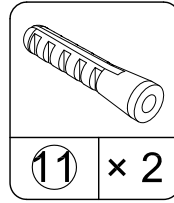
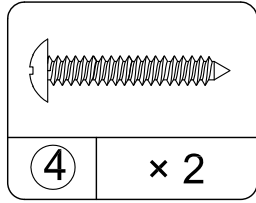
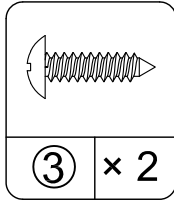
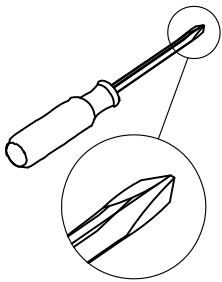

IMPORTANT: THIS UNIT MUST BE SECURE TO THE WALL TO HELP PREVENT TIPOVER. FOLLOW THESE INSTRUCTIONS TO INSTALL THE ANTI-TIPPING SAFETY BRACKET PROVIDED WITH THIS PRODUCT.

WARNING

Serious or fatal crushing injuries can occur from furniture tipover. To prevent tipover:

- * Install tipover restraint provided
- * place heaviest items in the lowest drawers
- * Unless specifically designed to accommodate, do not set TVs or other heavy objects on the top of this product
- * Never allow children to climb or hang on drawers, door, or shelves
- * Never open more than one drawer at a time

Use of tipover restraints may only reduce, but not eliminate the risk of tipover

For Masonry, Concrete, or other wall materials: Consult your local hardware store for appropriate anchors to securely attach the safety bracket.

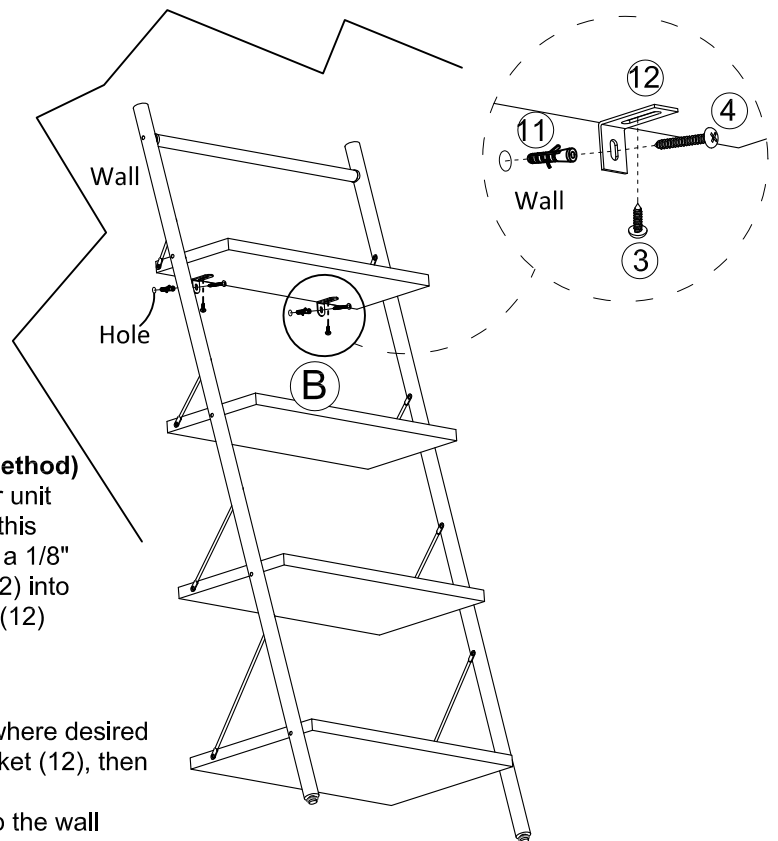
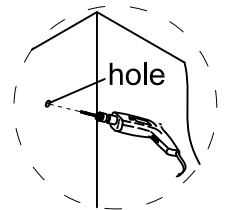

OPTION 1: Attachment into a wall stud (preferred method)

Using a stud finder, locate a stud in the wall. Place your unit against the wall, with the safety bracket (12) aligned in this location. To make driving the screw easier, you can drill a 1/8" diameter pilot hole (3mm) through the safety bracket (12) into the stud. Drive the screw (4) through the safety bracket (12) into the wall stud.

OPTION 2: Attachment into drywall Locate your unit where desired against a wall and mark the wall through the safety bracket (12), then move your unit aside.

Drill a 3/16" diameter hole (5mm) into the wallboard. Tap the wall anchor (11) into the hole until it is flush. Move your unit into location and fasten the wall bracket (12) to the wall anchor (11) with the screw (4).

Maximum Loads

This unit has been designed to support the maximum loads shown. Exceeding these load limits could cause sagging, instability, product collapse, and/or serious injury.

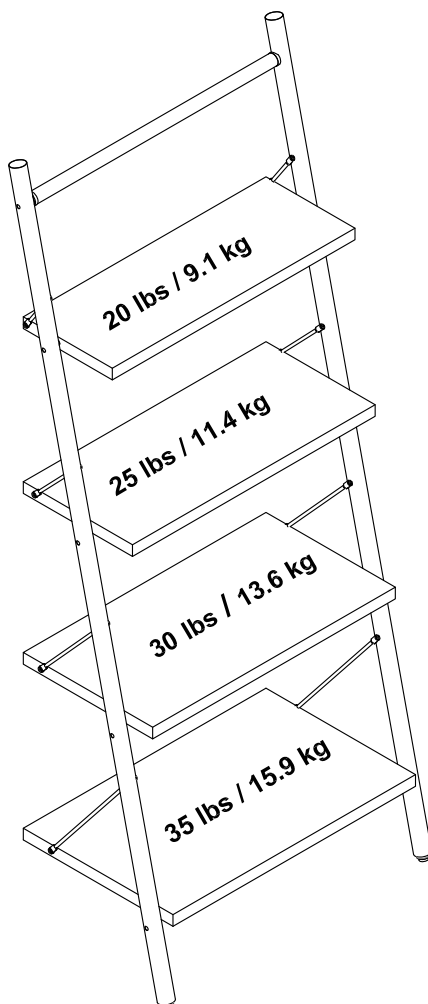

Warning: Risk of injury to persons - do not place a television on this furniture. This furniture is not approved for use with a television.

Certificate of Conformity

1. This certificate applies to the Dorel Home Furnishings, Inc. product identified by this instruction manual.
2. This certificate applies to compliance of this product with the CPSC Ban on Lead-Containing Paint (16 CFR 1303).
3. This product is distributed by: Dorel Home Furnishings, Inc.
410 East First Street South
Wright City, MO 63390
636-745-3351
4. Site of Manufacture: Fujian China
5. See front page of instruction manual for date of manufacture.

Register your product to receive the following:



- * New trend details - sneak peek on what's new
- * Surveys - have a voice within our community
- * Exclusive deals and discount codes
- * Quick and easy replacement part service

To register your product, visit ameriwoodhome.com

5 Star Rating



Visit your local retailer's website, rate your purchased product and leave us some feedback!

We would like to extend a big "Thank You" to all of our customers for taking the time to assemble this Ameriwood Home product, and to give us your valuable feedback.

Thank You!

Español

Cubierta Delantera

Este libro de instrucciones contiene información **IMPORTANTE** de seguridad. Por favor lea y manténgalo para referencia en el futuro.

No Regrese este producto! Comuníquese con nuestro amistoso equipo de servicio al cliente para obtener ayuda. Llámenos al: 1-800-489-3351 (Gratis) Lunes - Viernes 9am - 5pm CST

Visitar: www.ameriwoodhome.com

PRECAUCION

Este mueble puede volcarse y causar graves heridas y/o muerte.

Anclar el mueble a un poste de madera en la pared (si esto se requiere).

No Permita que los niños monten el mueble.

Mantenga los artículos más pesados en los cajones de abajo.

Consejos Útiles (página 2)

- Abra su artículo en el área donde usted planea utilizarlo para evitar levantar y moverlo menos
- Identificar, ordenar y contar las piezas antes de intentar ensamblar
- El panel de atrás debe utilizarse para asegurarse de que la unidad quede fija y firme
- No use químicas fuertes ni limpiadores abrasivos en este artículo
- Nunca empuje, tire ni arrastre los muebles

Antes de Que Empieces (página 3)

- Lea cuidadosamente cada paso y siga el orden correcto
- Separe y contar todas sus piezas y hardware
- Dése suficiente espacio para el proceso de ensamble
- Tenga las siguientes herramientas: #2 cabeza Phillips Destornillador
- Precaución: Si usa un taladro electrónico o un destornillador eléctrico para atornillar, por favor asegúrese que deje de atornillar cuando el tornillo este apretado. Fallar hacer esto puede causar barrer el tornillo.

Español

Identificación de los Paneles (Página 4)

Este no es el tamaño real

- (A) panel superior
- (B) repisa
- (C) repisa
- (D) base
- (E) marco de metal
- (F) tube soporte
- (G) soporte
- (H) soporte
- (I) soporte
- (J) soporte

Número de referencia de la bolsa de herrajes:

29534408COM0CS

Lista de Piezas (Página 6)

Tamaño real

- (1) perno
- (2) perno
- (3) tornillo
- (4) tornillo
- (5) perno

Este no es el tamaño real

- (7) llave en I
- (8) pie almohadilla
- (10) almohadilla
- (11) ancla de pared
- (12) soporte para la pared
- (13) Tuerca de bloqueo

Página 7

- 1.1 Insertar (7) dentro de (F) acomo se ilustra.
- 1.2 Atornille (6) dentro de (E) acomo se ilustra.

Página 8

- 2.1 Conectar (A), (B), (C), (D), (E) & (F) juntos por (2) (5) (13) acomo se ilustra.

Página 9

- 3.1 Una la parte (G) con (A) & (E) con (1) acomo se ilustra.
- 3.2 Una la parte (H) con (B) & (E) con (1) acomo se ilustra.
- 3.3 Una la parte (I) con (C) & (E) con (1) acomo se ilustra.
- 3.4 Una la parte (J) con (D) & (E) con (1) acomo se ilustra.

Página 10

IMPORTANTE: ESTA UNIDAD DEBE SER SEGURO A LA PARED PARA PREVENIR VUELCO. SIGA ESTAS INSTRUCCIONES PARA INSTALAR EL SOPORTE DE SEGURIDAD ANTIVUELCO SUMINISTRADO CON ESTE PRODUCTO.

ADVERTENCIA

Graves lesiones por aplastamiento o muerte, pueden ocurrir desde muebles vuelco. Para evitar un vuelco:

Français

- * Instale el asiento proporcionan un vuelco
- * Coloque los artículos más pesados en los cajones más bajos
- * A menos que específicamente diseñado para acomodar, no establezca televisores u otros objetos pesados en la parte superior de este producto
- * No permita que los niños se suban o se cuelguen de cajones, puertas o estantes
- * No abra más de un cajón a la vez

El uso de restarints vuelco sólo se puede reducir, pero no eliminar el riesgo de vuelco

OPCIÓN 1: Datos adjuntos en un poste de la pared (método preferido)

El uso de un detector de vigas, localice un Studin la pared. Coloque la unidad contra la pared, con el soporte de seguridad (12) alineados en esta ubicación.

Para hacer la conducción más fácil el tornillo, se puede perforar un agujero piloto de 1/8 "de diámetro (3 mm) a través del soporte de seguridad (12) en el pie derecho.

Conducir el tornillo (4) a través del soporte de seguridad (12) en el poste de la pared.

OPCIÓN 2: Datos adjuntos en paneles de yeso

Localizar su unidad en la posición deseada contra una pared y marque la pared a través del soporte de seguridad (12), a continuación, pasar a un lado de la unidad.

Perforar un agujero de 3/16 "de diámetro (5 mm) en el panel de yeso. Toque en el anclaje de pared (11) en el agujero hasta que quede al ras.

Moverle unidad en lugar y fije el soporte de pared (12) para el anclaje de pared (11) con el tornillo (4).

Para mampostería, hormigón u otros materiales de la pared:

Consulte a su ferretería local para los anclajes apropiados para fijar firmemente el soporte de seguridad.

Página 11

CARGA MAXIMA

Esta unidad ha sido diseñada para soportar la carga máxima anotada. El exceder estos límites puede causar inestabilidad, colapsarse y/o causar serias lesiones.

ADVERTENCIA: Riesgo de lesiones a las personas - no coloque un televisor sobre muebles. Este mueble no está aprobado para su uso con un televisor.

Página 12

Registre su producto para recibir lo siguiente:

- * Detalles de nuevas tendencias - Vistazo a lo nuevo
- * Encuestas - alec su voz entre su comunidad
- * Códigos de ofertas y descuentos exclusivos
- * Fácil y rápido servicio de partes de remplace

Para registrar su producto, visite ameriwoodhome.com

Clasificación de 5 estrellas

Visite el sitio web de su tienda local, califique su comprado y denos sus comentarios!

Nos gustaría enviar un gran "Agradecimiento" a todos nuestros clientes por tomarse el tiempo de ensamblar este producto de Ameriwood Home, y por darnos sus valiosos comentarios.

Gracias

Français

Identification des matériaux (Page 4)

Pas de taille réelle

(A) dessus

(B) tablette

(C) tablette

(D) dessous

(E) armature en métal

(F) tube soutien

(G) support

(H) support

(I) support

(J) support

Numéro de référence du sac de quincaillerie:

29534408COM0CS

Liste des pièces (Page 6)

Taille réelle

(1) boulon

(2) boulon

(3) vis

(4) vis

(5) boulon

Pas de taille réelle

(7) clé hexagonale

(8) pied coussinet

(10) coussinet

(11) ancrage mural

(12) support mural

(13) ÉCROU DE LOCALE

Page 7

1.1 Insérer (7) dans (F) omme illustré.

1.2 Vissez (6) dans (E) omme illustré.

Page 8

2.1 Connecter (A), (B), (C), (D), (E) & (F) ensemble par (2) (5) (13) omme illustré.

Page 9

3.1 Attacher (G) à (A) & (E) avec (1) omme illustré.

3.2 Attacher (H) à (B) & (E) avec (1) omme illustré.

3.3 Attacher (I) à (C) & (E) avec (1) omme illustré.

3.4 Attacher (J) à (D) & (E) avec (1) omme illustré.

Page 10

IMPORTANT: CET APPAREIL DOIT ÊTRE SÛR AU MUR POUR AIDER À PRÉVENIR BASCULER. SUIVRE CES INSTRUCTIONS POUR INSTALLER LE SUPPORT DE SÉCURITÉ ANTI-BASCULEMENT FOURNIS AVEC CE PRODUIT.

ATTENTION

Blessures par écrasement graves ou mortelles peuvent se produire des meubles renversement.

Pour éviter tout renversement:

Français

- * Installer la retenue de renversement fourni
- * Place des objets les plus lourds dans les tiroirs les plus bas
- * Sauf spécifiquement conçu pour accueillir, ne réglez pas les téléviseurs ou d'autres objets lourds sur le dessus de ce produit
- * Ne jamais laisser les enfants grimper ou se bloquer sur les tiroirs, portes, ou des étagères
- * Ne jamais ouvrir plus d'un tiroir à la fois

Utilisation de restarints de Tipover ne peut réduire, mais pas éliminer le risque de renversement

OPTION 1: Fixation sur un montant mural (méthode préférée)

L'utilisation d'un détecteur de montants, repérez un Studin le mur. Placez votre appareil contre le mur, avec le support de sécurité (12) aligné à cet endroit.

Pour rendre la conduite plus facile la vis, vous pouvez percer un trou pilote de 1/8 "de diamètre (3 mm) à travers le support de sécurité (12) dans le goujon.

Conduisez la vis (4) à travers le support de sécurité (12) dans le montant du mur.

OPTION 2: Fixation dans une cloison sèche

Localisez votre unité où désiré contre un mur et marquer le mur à travers le support de sécurité (12), puis déplacez votre unité de côté

Percez un trou de 3/16 "de diamètre (5 mm) dans la plaque de plâtre. Appuyez sur l'ancrage mural (11) dans le trou jusqu'à ce qu'elle affleure.

Déplacez-vous l'unité dans l'emplacement et fixez le support mural (12) à l'ancre de mur (11) avec la vis (4).

Pour la maçonnerie, béton ou d'autres matériaux de mur:

Consultez votre magasin local de matériel pour les ancrages appropriés pour fixer le support de sécurité en toute sécurité.

Page 11

CHARGES MAXIMALES

Ce meuble a été conçu pour supporter les charges maximales indiquées. En excédant ces limites de charge, le meuble pourrait devenir instable, s'effondrer, et/ou causer des blessures graves.

AVERTISSEMENT : Risque de blessure corporelle - ne pas placer une télévision sur ce meuble. Ce meuble n'est pas approuvé pour une utilisation avec une télévision.

Page 12

Enregistrez votre produit pour recevoir les éléments suivantes:

- * Détails sur les nouvelles tendances - un aperçu sur les nouveautés
- * Sondages - avoir une voix au sein de notre communauté
- * Offres exclusives et codes promo
- * Service de pièces de rechange rapide et facile

Pour enregistrer votre produit, visitez ameriwoodhome.com

5 Étoiles

Visitez le site Web de votre détaillant local, évaluez votre produit acheté et laissez-nous quelques commentaires !

Nous tenons à offrir un grand "Merci" à tous nos clients pour avoir pris le temps d'assembler ce produit "Ameriwoodhome", et de nous donner vos commentaires précieux.

Merci